

五、賽程表

活動時程表

2016 年 5 月 14 日(星期六)

時間	活動	備註
9:00 – 10:00	參賽隊伍報到	裁判會議、機器人檢錄與領隊會議
10:00 -10:45	開幕 貴賓致詞 與機器人合影	貴賓： 高雄第一科技大學校 電機資訊學院 曾院長 建誠 教授 台灣機器人學會蔡理事長 清池教授
10:45 -12:30	初賽	HuroCup 足球機器人遙控組(Robot Soccer League)
12:30–13:00	中午休息	
13:00 -15:30	初賽	HuroCup 足球機器人遙控組(Robot Soccer League) 足球機器人遠端視訊組(Robot Soccer League)
15:30–17:30	初賽 決賽	HuroCup 足球機器人遠端視訊組(Robot Soccer League) 格鬥機器人遠端視訊組(Robot Boxing League)
18:00-18:30	頒獎及晚宴	足球機器人遠端視訊組(Robot Soccer League) 格鬥機器人遠端視訊組(Robot Boxing League) 晚宴及技術交流

2016 年 5 月 15 日(星期日)

時間	活動	備註
8:30 – 9: 00	參賽隊伍報到	裁判會議、機器人檢錄與領隊會議
9:00 – 10:00	初賽 Robo-ONE& Light 直行預賽 (7.2 公尺)	全體參賽者與機器人合影 HuroCup、Robo-ONE & Light 無動力雙足機器人(Passive Biped Walker League)
10:00 -12:30	初賽	HuroCup、Robo-ONE & Light 無動力雙足機器人(Passive Biped Walker League)
12:30–13:00	中午休息	
13:00 -15:30	初賽	HuroCup、Robo-ONE & Light 無動力雙足機器人(Passive Biped Walker League)
15:30–17:30	決賽	HuroCup、Robo-ONE & Light 無動力雙足機器人(Passive Biped Walker League)
18:00-18:30	頒獎	HuroCup、Robo-ONE & Light 無動力雙足機器人(Passive Biped Walker League)

Robo-ONE 賽程表

Robo-ONE 隊伍編號(以競走時間決定編號)

編號	時間	隊伍
Robo-ONE01		
Robo-ONE02		
Robo-ONE03		
Robo-ONE04		
Robo-ONE05		
Robo-ONE06		
Robo-ONE07		
Robo-ONE08		
Robo-ONE09		
Robo-ONE10		
Robo-ONE11		
Robo-ONE12		
Robo-ONE13		
Robo-ONE14		
Robo-ONE15		
Robo-ONE16		
Robo-ONE17		
Robo-ONE18		
Robo-ONE19		
Robo-ONE20		
Robo-ONE21		
Robo-ONE22		

Robo-ONE (預賽、決賽及時間表)

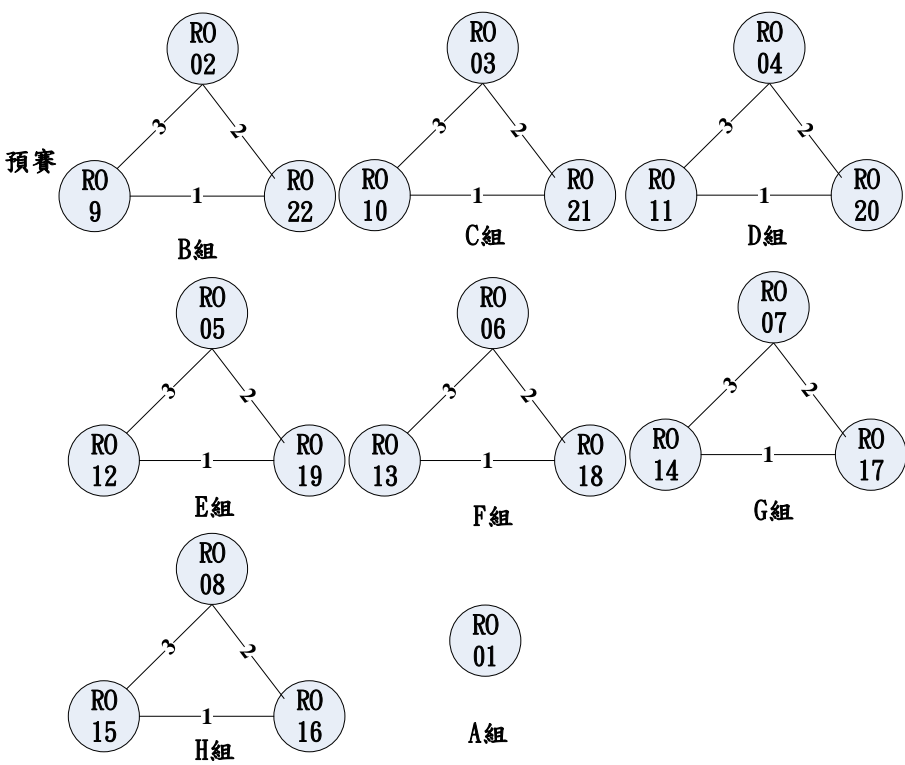
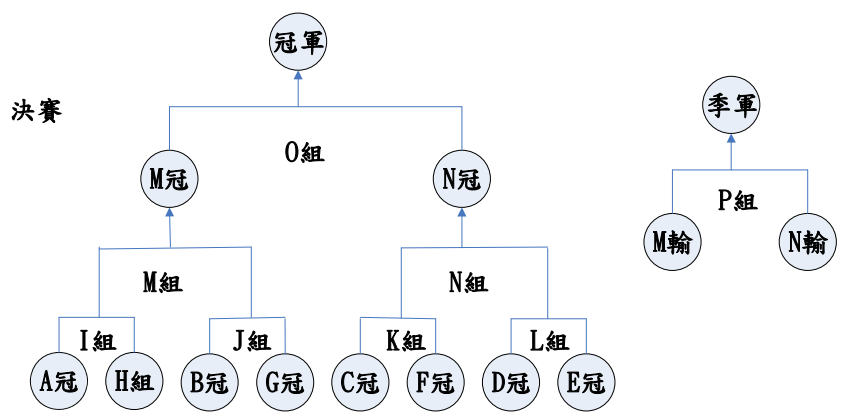

Robo-ONE : B 組		
場次	對戰組合	比數
B01	R009 VS R022	
B02	R022 VS R002	
B03	R002 VS R009	

Robo-ONE : D 組		
Robo-ONE 場次組	對戰組合	比數
場次	對戰組合	比數
D02	R020 VS R004	
D03	R004 VS R003	
C03	R003 VS R010	

Robo-ONE : E 組		
場次	對戰組合	比數
E01	R012 VS R019	
E02	R019 VS R005	
E03	R005 VS R012	

Robo-ONE : F 組		
場次	對戰組合	比數
F01	R013 VS R018	
F02	R018 VS R006	
F03	R006 VS R013	

Robo-ONE : G 場組		
場次	對戰組合	比數
G01	R014 VS R017	
G02	R017 VS R007	
G03	R007 VS R014	

Robo-ONE : H 場組		
場次	對戰組合	比數
H01	R015 VS R016	
H02	R016 VS R008	
H03	R008 VS R015	

Robo-ONE: 決賽		
場次	對戰組合	比數
I	A(種) VS H(冠)	
J	B(冠) VS G(冠)	
K	C(冠) VS F(冠)	

L	D(冠) VS E(冠)	
M	I(勝) VS J(勝)	
N	K(勝) VS L(勝)	
O	M(勝) VS N(勝)	
P	M(輸) VS N(輸)	

Robo-ONE Light 賽程表

Robo-ONE Light 隊伍編號(以競走時間決定編號)

編號	時間	隊伍
Robo-ONE Light01		
Robo-ONE Light02		
Robo-ONE Light03		
Robo-ONE Light04		
Robo-ONE Light05		
Robo-ONE Light06		
Robo-ONE Light07		

Robo-ONE Light(預賽、決賽及時間表)

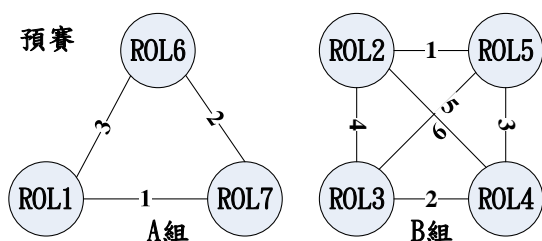
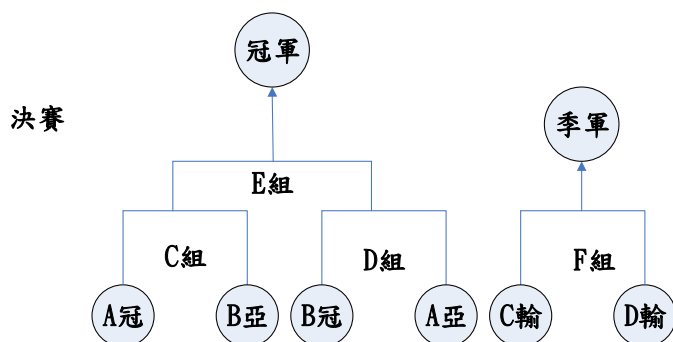

Robo-ONE Light(預賽)

Robo-ONE Light : A 組		
場次	對戰組合	比數
A01	ROL01 VS ROL07	
A02	ROL07 VS ROL06	
A03	ROL06 VS ROL01	

Robo-ONE Light : B 組		
場次	對戰組合	比數
B01	ROL02 VS ROL05	
B02	ROL03 VS ROL04	

B03	ROL05 VS ROL04	
B04	ROL02 VS ROL03	
B05	ROL03 VS ROL05	
B06	ROL02 VS ROL04	

Robo-ONE Light(決賽)

Robo-ONE Light：決賽		
場次	對戰組合	比數
C01	A組(勝) VS B組(輸)	
D01	B組(勝) VS A組(輸)	
F01	C組(輸) VS D組(輸)	
E01	C組(勝) VS D組(勝)	

格鬥遠端視訊賽程表：

格鬥遠端視訊-大專組隊伍編號

編號	隊伍
A1TU01	
A1TU02	
A1TU03	
A1TU04	
A1TU05	
A1TU06	
A1TU07	
A1TU08	

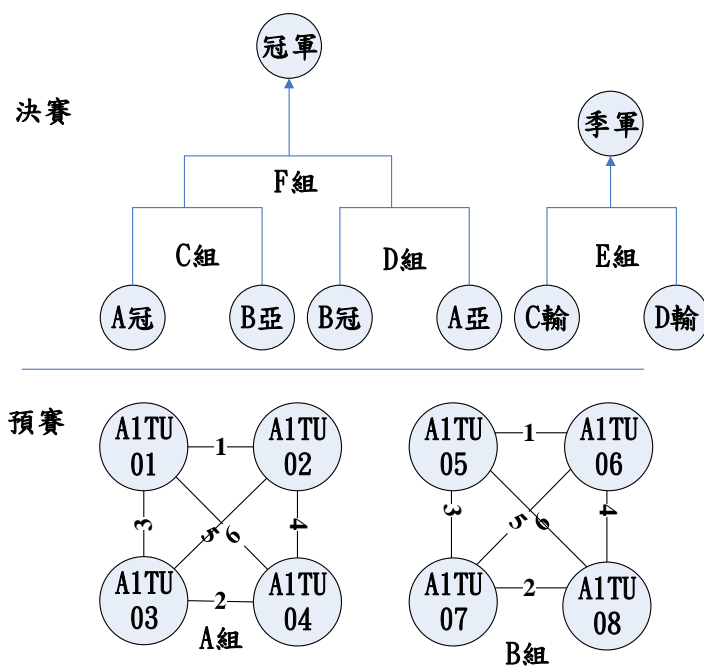

格鬥遠端視訊-大專組(預賽)

格鬥遠端視訊-大專組：A 組		
場次	對戰組合	比數
A01	A1TU01 VS A1TU02	
A02	A1TU03 VS A1TU04	
A03	A1TU01 VS A1TU03	
A04	A1TU02 VS A1TU04	
A05	A1TU02 VS A1TU03	
A06	A1TU04 VS A1TU01	

格鬥遠端視訊-大專組：B 組		
場次	對戰組合	比數
B01	A1TU05 VS A1TU06	
B02	A1TU07 VS A1TU08	
B03	A1TU05 VS A1TU07	
B04	A1TU06 VS A1TU08	
B05	A1TU07 VS A1TU06	
B06	A1TU05 VS A1TU08	

格鬥遠端視訊-大專組(決賽)

格鬥遠端視訊-大專組：		
場次	對戰組合	比數
C01	A 組(勝) VS B 組(輸)	
D01	B 組(勝) VS A 組(輸)	
F01	C 組(輸) VS D 組(輸)	
E01	C 組(勝) VS D 組(勝)	

格鬥遠端視訊-高中職組 A1TH 隊伍編號

編號	隊伍
A1TH01	
A1TH02	
A1TH03	
A1TH04	

格鬥遠端視訊-高中職組(預賽、決賽及時間)

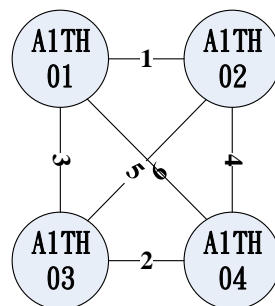

格鬥遠端視訊-高中職組		
場次	對戰組合	比數
A01	A1TH01 VS A1TH02	
A02	A1TH03 VS A1TH04	
A03	A1TH03 VS A1TH01	
A04	A1TH02 VS A1TH04	
A05	A1TH03 VS A1TH02	
A06	A1TH04 VS A1TH01	

足球賽程表：

足球賽遙控-大專組 A2RU

編號	隊伍
A2RU01	
A2RU02	
A2RU03	
A2RU04	
A2RU05	
A2RU06	
A2RU07	
A2RU08	
A2RU09	
A2RU10	
A2RU11	
A2RU12	

足球賽遙控-大專組(預賽、決賽及時間)

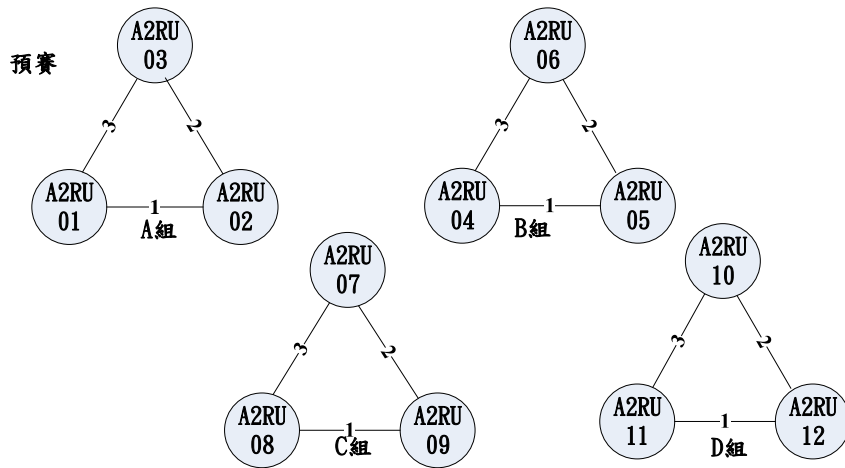
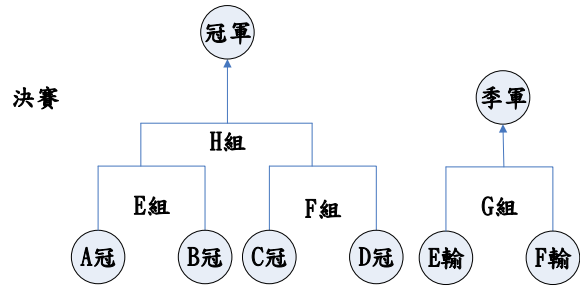

A2RU(預賽)			
場次	時間	隊伍	比數
A01		A2RU01 vs A2RU02	
A02		A2RU02 vs A2RU03	
A03		A2RU03 vs A2RU01	
B01		A2RU04 vs A2RU05	
B02		A2RU05 vs A2RU06	
B03		A2RU06 vs A2RU04	
C01		A2RU08 vs A2RU09	
C02		A2RU09 vs A2RU07	
C03		A2RU07 vs A2RU08	
D01		A2RU11 vs A2RU12	
D02		A2RU12 vs A2RU10	
D03		A2RU10 vs A2RU11	

A2RU(決賽)			
場次	時間	隊伍	比數
E01		A 冠 VS B 冠	
F02		C 冠 VS D 冠	
H01		E(輸) VS F(輸)	
G03		E(勝) VS F(勝)	

足球賽遠端視訊-大專組 A2TU

編號	隊伍
A2TU01	
A2TU02	
A2TU03	
A2TU04	
A2TU05	
A2TU06	
A2TU07	
A2TU08	

足球賽遠端視訊-大專組(預賽、決賽及時間)

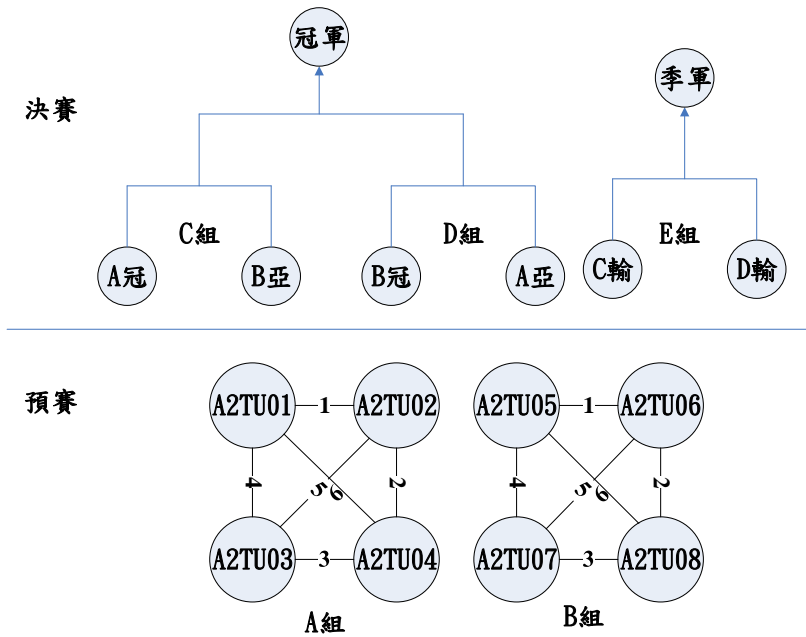

A2TU(A組預賽)			
場次	時間	隊伍	比數
A01		A2TU01 VS A2TU02	
A02		A2TU02 VS A2TU04	
A03		A2TU03 VS A2TU04	
A04		A2TU01 VS A2TU03	
A05		A2TU03 VS A2TU02	
A06		A2TU04 VS A2TU01	

A2TU(B組預賽)			
場次	時間	隊伍	比數
B01		A2TU05 VS A2TU06	
B02		A2TU06 VS A2TU08	
B03		A2TU07 VS A2TU08	
B04		A2TU05 VS A2TU07	
B05		A2TU07 VS A2TU06	
B06		A2TU08 VS A2TU05	

A2TU(決賽)			
場次	時間	隊伍	比數
C01		A冠 VS B亞	

D02		B 冠 VS A 亞	
F02		C 輸 VS D 輸	
E01		C 勝 VS D 勝	

足球賽遙控-高中職組 A2RH

編號	隊伍
A2RH01	
A2RH02	
A2RH03	
A2RH04	
A2RH05	
A2RH06	
A2RH07	
A2RH08	
A2RH09	
A2RH10	
A2RH11	

足球賽遙控-高中職組(預賽、決賽及時間)

決賽

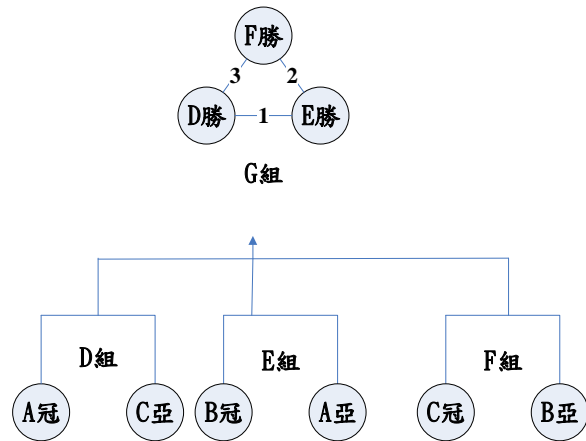

預賽

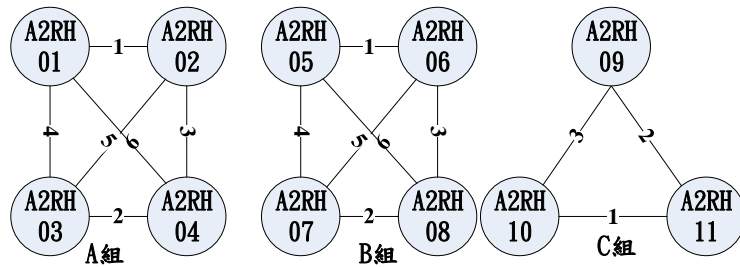

A2RH:A 組			
場次	時間	對戰組合	比數
A01		A2RH01 vs A2RH02	
A02		A2RH03 vs A2RH04	
A03		A2RH02 vs A2RH04	
A04		A2RH01 vs A2RH03	
A05		A2RH03 vs A2RH02	
A06		A2RH04 vs A2RH01	

A2RH:B 組			
場次	時間	對戰組合	比數
B01		A2RH05 vs A2RH06	
B02		A2RH07 vs A2RH08	
B03		A2RH06 vs A2RH08	
B04		A2RH05 vs A2RH07	
B05		A2RH07 vs A2RH06	
B06		A2RH08 vs A2RH05	

A2RH:C 組			
場次	時間	對戰組合	比數
C01		A2RH10 vs A2RH11	
C02		A2RH11 vs A2RH09	
C03		A2RH09 vs A2RH10	

A2RH(決賽)			
場次	時間	隊伍	比數
D01		A 冠 VS C 亞	
E01		B 冠 VS A 亞	
F01		C 冠 VS B 亞	
G01		D 勝 VS E 勝	
G02		E 勝 VS F 勝	
G03		D 勝 VS F 勝	

足球賽遠端視訊-高中職組 A2TH

編號	隊伍
A2TH01	
A2TH02	
A2TH03	
A2TH04	

足球賽遠端視訊-高中職組(預賽、決賽及時間)

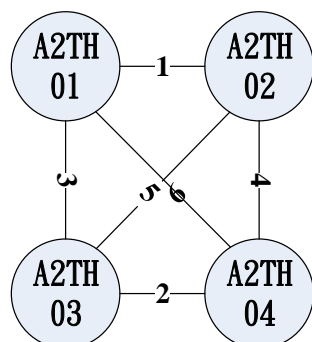

A2TH			
場次	時間	對戰組合	比數

A01		A2TH01 VS A2TH02	
A02		A2TH03 VS A2TH04	
A03		A2TH03 VS A2TH01	
A04		A2TH02 VS A2TH04	
A05		A2TH03 VS A2TH02	
A06		A2TH04 VS A2TH01	

無動力一般-大專組 A3GU

編號	隊伍	成績
A3GU01		
A3GU02		
A3GU03		
A3GU04		
A3GU05		
A3GU06		
A3GU07		
A3GU08		
A3GU09		
A3GU10		
A3GU11		
A3GU12		
A3GU13		

無動力一般-大專組(預賽、決賽及時間)

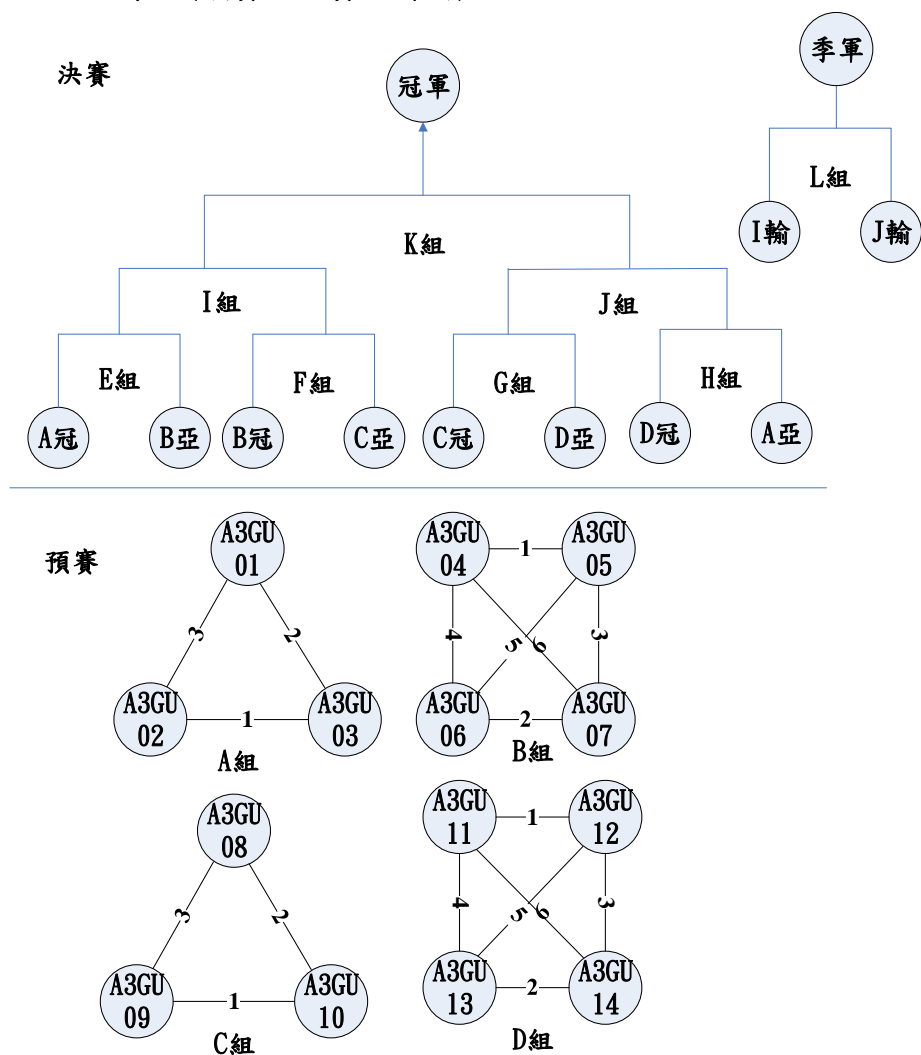

A3GU(A 組預賽)			
場次	時間	隊伍	比數
A01		A3GU02 VS A3GU03	
A02		A3GU03 VS A3GU01	
A03		A3GU01 VS A3GU02	

A3GU(B 組預賽)			
場次	時間	隊伍	比數
B01		A3GU04 VS A3GU05	
B02		A3GU06 VS A3GU07	
B03		A3GU05 VS A3GU07	
B04		A3GU04 VS A3GU06	
B05		A3GU06 VS A3GU05	
B06		A3GU04 VS A3GU07	

A3GU(C組預賽)			
場次	時間	隊伍	比數
C01		A3GU09 VS A3GU10	
C02		A3GU10 VS A3GU08	
C03		A3GU08 VS A3GU09	

A3GU(D組預賽)			
場次	時間	隊伍	比數
D01		A3GU11 VS A3GU12	
D02		A3GU13 VS A3GU14	
D03		A3GU14 VS A3GU12	
D04		A3GU11 VS A3GU13	
D05		A3GU13 VS A3GU12	
D06		A3GU11 VS A3GU14	

A2RU(決賽)			
場次	時間	隊伍	比數
E01		A冠 VS B亞	
F01		B冠 VS C亞	
G01		C冠 VS D亞	
H01		D冠 VS A亞	
I01		E勝 VS F勝	
J01		G勝 VS H勝	
L01		I輸 VS J輸	
K01		I勝 VS J勝	

無動力創意-大專組 A3IU

編號	隊伍
A3IU01	
A3IU02	
A3IU03	
A3IU04	
A3IU05	

無動力創意-大專組(預賽、決賽及時間)

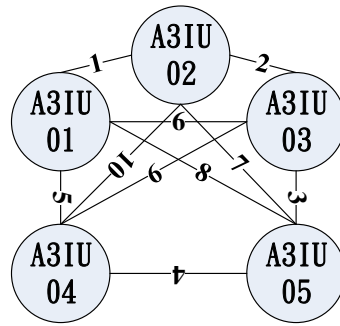

A3IU			
場次	時間	隊伍	比數
A01		A3IU01 VS A3IU02	
A02		A3IU03 VS A3IU05	
A03		A3IU04 VS A3IU05	
A04		A3IU05 VS A3IU04	
A05		A3IU04 VS A3IU01	
A06		A3IU01 VS A3IU03	
A07		A3IU02 VS A3IU05	
A08		A3IU01 VS A3IU05	
A09		A3IU04 VS A3IU03	
A10		A3IU04 VS A3IU02	

無動力一般-高中職組 A3GH

編號	隊伍
A3GH01	
A3GH02	
A3GH03	

無動力一般-高中職組(預賽、決賽及時間)

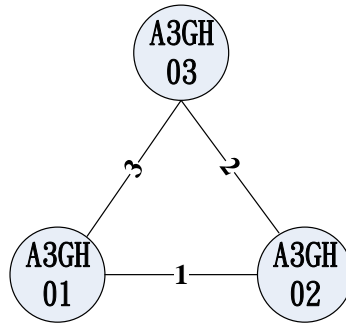

A3GH			
場次	時間	隊伍	比數
A01		A3GH01 VS A3GH02	
A02		A3GH03 VS A3GH02	
A03		A3GH03 VS A3GH01	

無動力創意-高中職組 A3IH

編號	隊伍
A3IH01	